

COLLECTION ARTISAN

Vos casseroles ne font pas le poids face à la robustesse des éviers Artisan ! D'une qualité et d'une durabilité inégalée, avec une résistance aux taches remarquable, la collection offre une gamme de produits aux formats et configurations qui se modulent à tous les styles.



Informations générales

- Fabriqués d'acier inoxydable de calibre 16 et 18
- Disponibles en cuve simple ou double
- Disponibles à des profondeurs jusqu'à 10 po

MODÈLES D'ÉVIER

Porcelaine vitrifiée

INTEMPORELLE la nouvelle collection Artisan d'éviers en porcelaine vitrifiée est offertes dans les formes rectangulaires et ovales pour une installation sous-plan.

Les lavabos Artisan de porcelaine sont façonnés de glaise chauffée à température élevée qui fait cuire la pâte et fixe la porcelaine lui donnant cette finition durable si appréciée: non poreuse, dure, luisante et résistante aux taches.

FRIGIDAIRE

ICÔNE nord-américain avec près de 100 ans de performance. Artisan a profité de ce succès pour développer une nouvelle ligne haut de gamme d'éviers de cuisine sous la marque Frigidaire Professionnel à travers les États-Unis et le Canada.

La série d'éviers sous plan Frigidaire professionnel fabriquée par Artisan comprend 6 modèles de calibre 16 et de profondeur de 10po, tous fait d'acier inoxydable de type 304 et protégé par l'enduit extérieur V-Therm Shield^{MC}.

Chef Pro^{MC}

DURABLE les éviers Chef Pro^{MC} d'Artisan n'ont rien à craindre des casseroles rebelles !

Collection complète d'éviers de style moderne et sans rayon offrant l'enduit V-Therm Shield^{MC}. L'évier à tablier présente un panneau avant élégamment arqué. L'évier à tablier et les modèles sous plans sont offerts en cuve simple ou double de 10po de profondeur.

Premium & Manhattan

ROBUSTES les éviers en acier inoxydable (type 304) de qualité supérieure allient qualité, style et rendement !

Les collections Premium (calibre 16) et Manhattan (calibre 18) offrent un style aux lignes traditionnelles, à l'installation sous plan. Elles sont disponibles avec cuve simple ou double, avec des profondeurs allant jusqu'à 9po et des largeurs pour tous les besoins.

COLLECTION ARTISAN (SUITE)

FRIGIDAIRE

PROFESSIONAL



Informations générales

- Fabriqués à la main d'acier inoxydable 304 grade 16
- Profondeur de 10 po
- Coins avec des rayons de 10mm
- Protection V-Therm Shield^{MC} offrant un amortissement du son supérieur et une rétention thermique accrue
- Fini brossé pour s'harmoniser aux différents styles
- La crépine de luxe est incluse avec la gamme FPUR

FPUR3319-D10/10

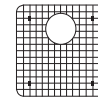
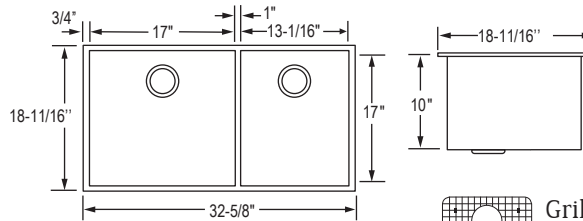

Grille protectrice :
Cuve gauche : BG-1515S
Cuve droite : BG-1512S

FPUR3219-D10/10

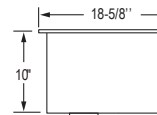
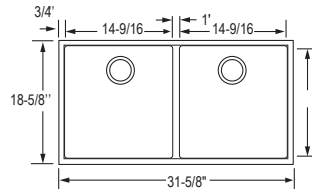

Grilles protectrices
(gauche et droite) :
BG-1613S

FPUR3219-D10

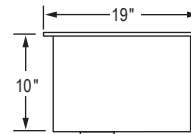
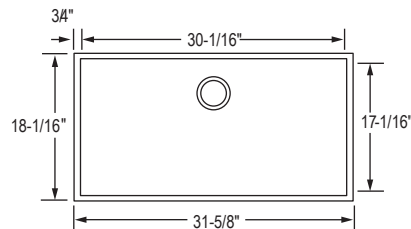

Grille protectrice :
BG-2916S

COLLECTION ARTISAN (SUITE)
FRIGIDAIRE

P R O F E S S I O N A L

FPUR2919-D10

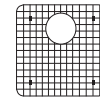
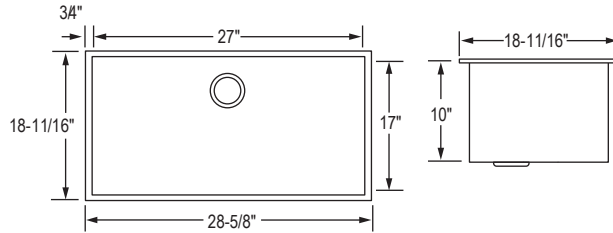

Grille protectrice :
BG-2615S

FPUR2319-D10

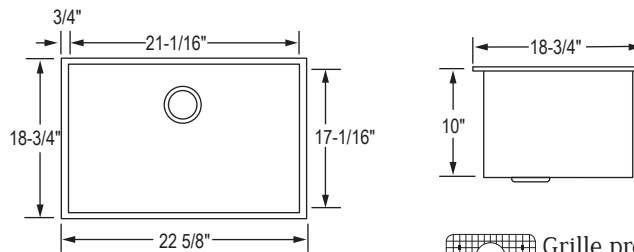

Grille protectrice :
BG-2916S

FPUR1919-D10

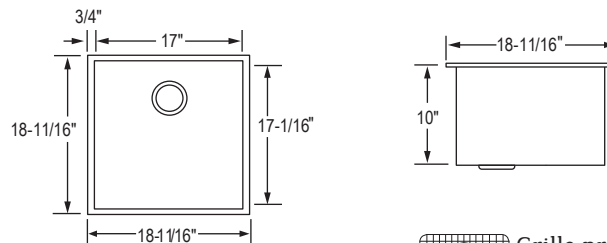

Grille protectrice :
BG-2916S

COLLECTION ARTISAN (SUITE)



SÉRIE CHEF PRO



Informations générales

- Fabriqués à la main d'acier inoxydable 304 grade 16
- Profondeur de 10 po
- Coins au carré
- Protection V-Therm Shield^{MC} offrant un amortissement du son supérieur et une rétention thermique accrue
- Fini brossé pour s'harmoniser aux différents styles
- La crépine de luxe est incluse avec les éviers Chef Pro

CPAZ3021-D10

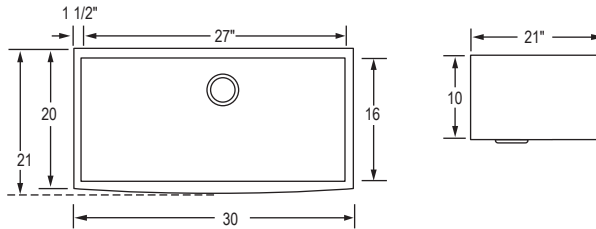

CPAZ3621-D10/10

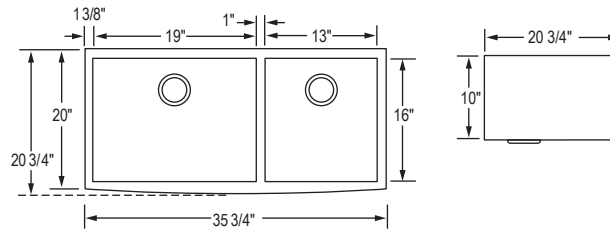

CPUZ3319-D10/10

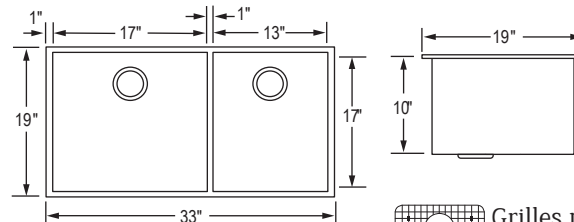

Grilles protectrices :
Cuve gauche : BG-1515S
Cuve droite : BG-1512S

COLLECTION ARTISAN SÉRIE CHEF PRO (SUITE)

CPUZ3219-D10/10

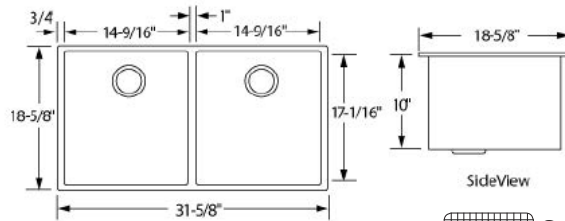

Grilles protectrices (gauche et droite) : BG-1512S

CPUZ2919-D10

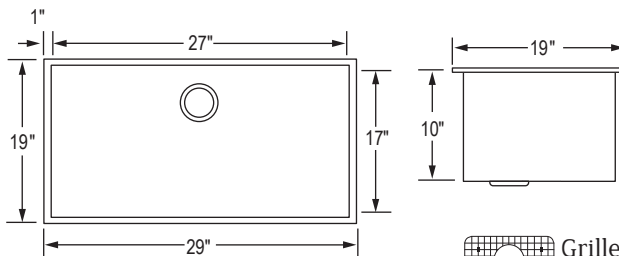

Grille protectrice : BG-2615S

CPUZ2319-D10

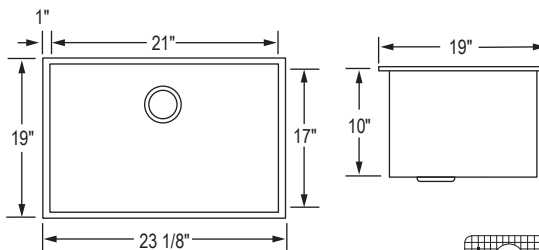

Grille protectrice : BG-2015S

CPUZ1919-D10

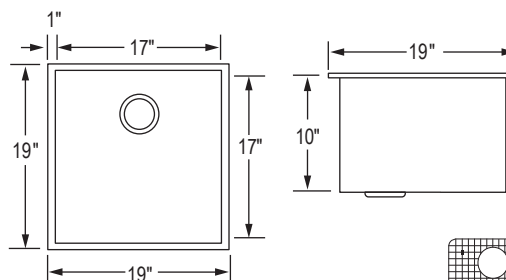

Grille protectrice : BG-1515S

COLLECTION ARTISAN (SUITE)

SÉRIE PREMIUM (JAUGE 16)
SÉRIE MANHATTAN (JAUGE 18)



Informations générales

- Fabriqués à la main d'acier inoxydable 304
- Profondeur de 10 po
- Disponibles avec cuve simple ou double avec des configurations et des largeurs pour tous les besoins
- Fini brossé pour s'harmoniser aux différents styles
- Rencontre les standards ASME A112.193-2008
- Crépine standard incluse. Modèle de luxe en extra

SÉRIE PREMIUM

AR3220-D9/7

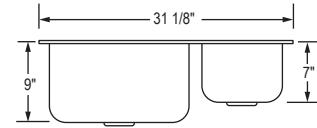
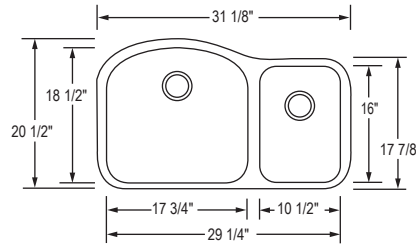

Grilles protectrices :
Cuve gauche: BG-20S
Cuve droite : BG-19S

AR3221-D9/7

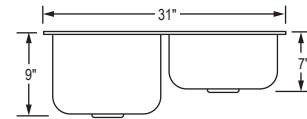
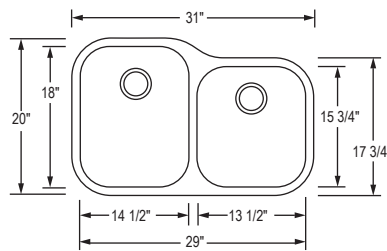

Grilles protectrices :
Cuve gauche: BG-17S
Cuve droite : BG-16S

AR3218-D9/7

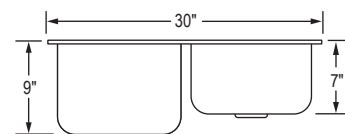
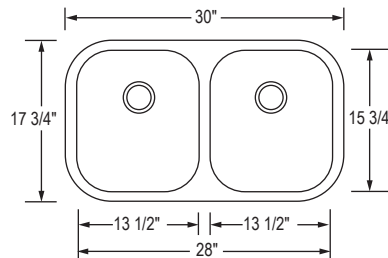

Grilles protectrices
(gauche et droite) :
BG-16S

COLLECTION ARTISAN SÉRIE PREMIUM (SUITE)

AR2321-D9

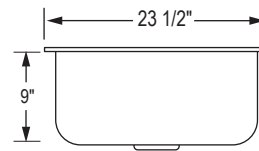
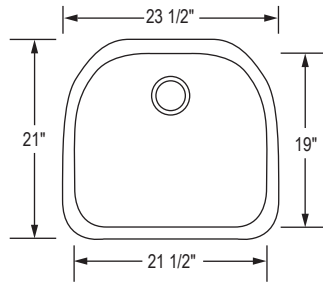

Grille protectrice :
BG-21S

AR2318-D9

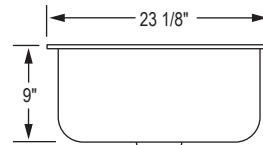
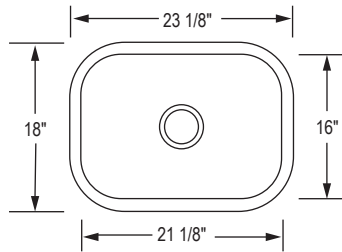

Grille protectrice :
BG-18S

AR1618-D8

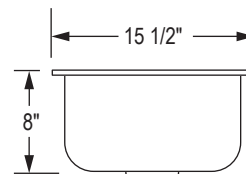
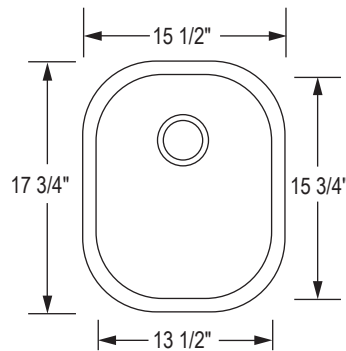

Grille protectrice :
BG-16S

AR016-D8

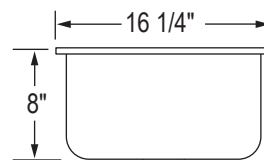
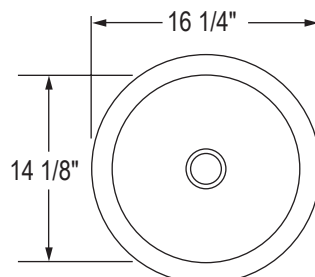

COLLECTION ARTISAN

SÉRIE MANHATTAN

MH3221-D 9/ 9

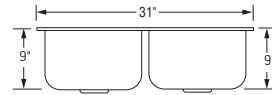
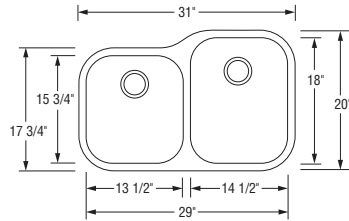

Grilles protectrices :
Cuve gauche: BG-17S
Cuve droite : BG-16S

MH3220-D 9/7

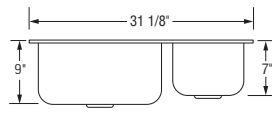
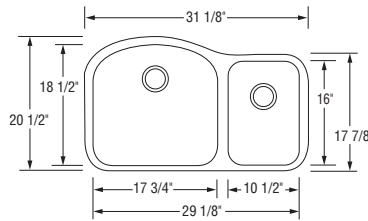

Grilles protectrices :
Cuve gauche: BG-20S
Cuve droite : BG-19S

MH3218-D 9/ 9

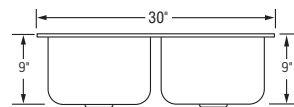
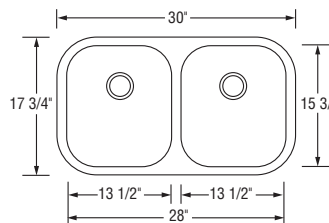

Grilles protectrices
(gauche et droite) :
BG-16S

COLLECTION ARTISAN SÉRIE MANHATTAN (SUITE)

MH2321-D9

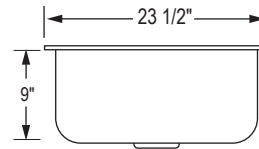
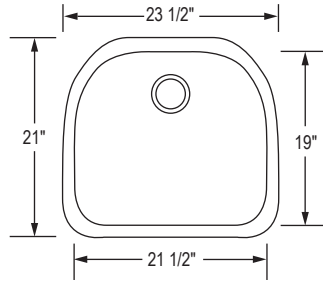

Grille protectrice :
BG-21S

MH2318-D9

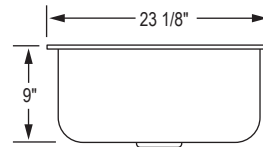
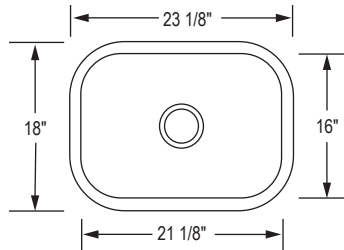

Grille protectrice :
BG-18S

MH1618-D9

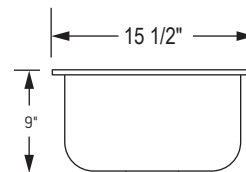
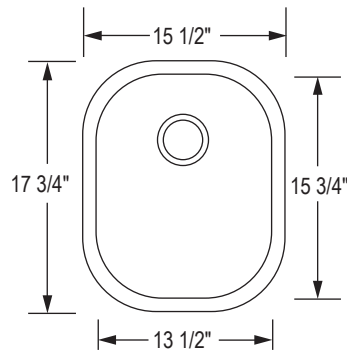

Grille protectrice :
BG-16S

COLLECTION ARTISAN GRILLES PROTECTRICE OPTIONNELLES

BG-16S

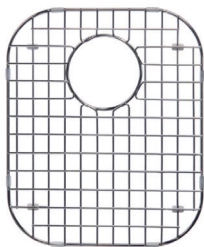

12 1/2 po x 14 1/2 po

Compatible avec :
AR3221-D9/7
AR3218-D9/7
AR1618-D8
MH3218-D9/9
MH3221-D9/9
MH1618-D9

BG-17S

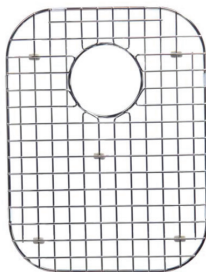

12 1/2 po x 16 1/2 po

Compatible avec :
AR3221-D9/7
MH3221-D9/9

BG-18S

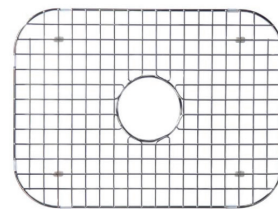

19 po x 14 po

Compatible avec :
AR2318-D10
MH2318-D9

BG-19S

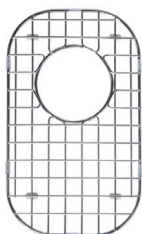

8 1/2 po x 14 po

Compatible avec :
AR3220-D9/7
MH3220-D9/7

BG-20S

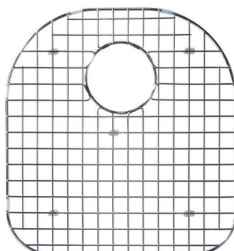

15 po x 16 po

Compatible avec :
AR3220-D9/7
MH3220-D9/7

BG-21S

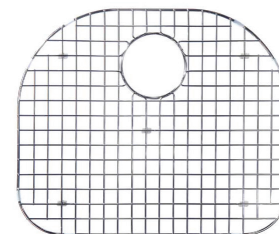

19 po x 16 po

Compatible avec :
AR2321-D9
MH2321-D9

BG-26S

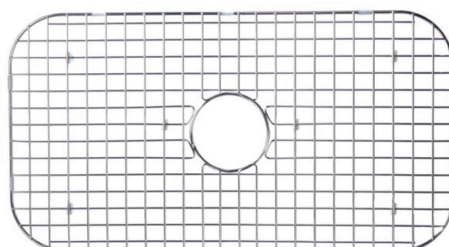

26 po x 14 po

Compatible avec :
MH3118-D9

COLLECTION ARTISAN LES ÉVIERS DE VANITÉ

Traditionnelle ou moderne, mais toujours intemporelle, la collection d'éviers en porcelaine vitrifiée en sous plan offre des formes rectangulaires et ovales s'agençant à votre style.



Informations générales

- Fabriqués d'un mélange d'argile de qualité
- Cuits à très haute température pour vitrifier la glaçure et former une protection durable
- Fini durable, non poreux, très reluisant et à l'épreuve des taches
- Les crépines ne sont pas incluses, **MAIS DOIVENT** être sur place lors de la prise de mesure

VCU 1512WH BLANC

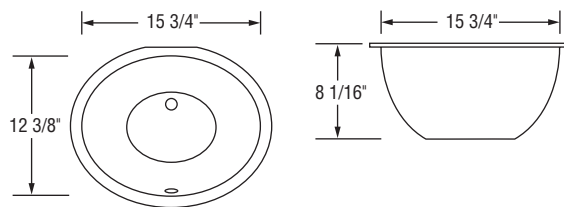

VCU 1713WH BLANC

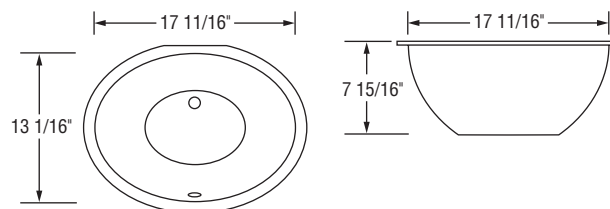

VCU 1714WH BLANC

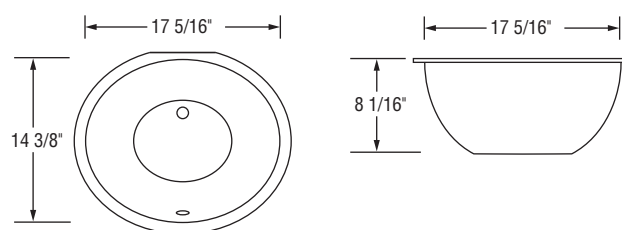

COLLECTION ARTISAN LES ÉVIERS DE VANITÉ (SUITE)

VCU 1612WH BLANC

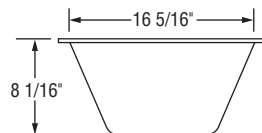
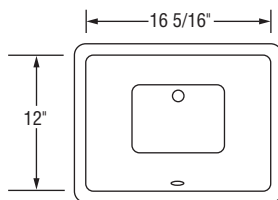

VCU 1913WH BLANC

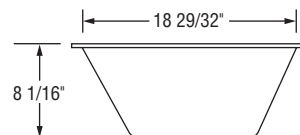
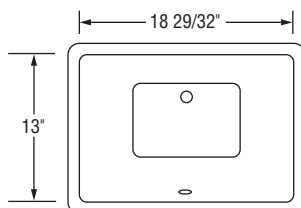

ÉGOUTTOIRE LDIX - BS0002 crépine de luxe avec panier à déchets amovible



PLANCHE À DÉCOUPER JOHN BOOS & CO - CB1 - COMMANDE EN LIGNE SEULEMENT

http://www.sinkwholesaler.com/johnboos_cuttingboard_cb1.html



Artisan s'est joint aux entreprises John Boos & CO afin de créer une planche à découper exclusive pour les séries d'éviers CPUZ, FPUR et FGUR de 19 pouces. Utilisées par les chefs professionnels, les planches à découper Boos Block sont fabriquées de bois d'érable de 1 pouce d'épais et présentent un doux fini grâce à la cire d'abeille appliquée offrant un style et une résistance supérieure.



LIMITED STAINLESS STEEL WARRANTY

CALIBRE 16 GARANTIE LIMITÉE À VIE
CALIBRE 18 GARANTIE DE 10 ANS

La société Artisan garantit au propriétaire d'origine qu'elle fournira un évier équivalent (en excluant la main-d'oeuvre pour la réinstallation et le transport) afin de remplacer tout évier Artisan en acier inoxydable s'avérant défectueux à condition que l'évier n'ait pas fait l'objet d'un usage non résidentiel et n'ait pas subi de dommages causés par de mauvais traitements, un mauvais usage ou la négligence.

Pour soutenir une réclamation en lien avec la garantie, le requérant doit faire la preuve qu'il est le propriétaire d'origine de l'évier. La société Artisan se réserve un droit d'inspection de tout évier estimé défectueux, avant le remplacement de celui-ci. Toute décision de la société à ce sujet est sans appel. Le remplacement d'un évier ne comprend, ni la désinstallation de l'évier défectueux, ni l'installation de l'évier de remplacement.

La société Artisan récuse toute responsabilité dans les cas suivants :

- Installation inadéquate ou modification d'un évier Artisan
- Dommages infligés à la suite de mauvais traitements, incluant des bosselures résultant de l'impact d'un objet échappé
- Dommages infligés par un entretien inadéquat
- Usure normale, incluant égratignures et éraflures
- Mauvais usage (comme l'exposition à des matières chimiques corrosives ou à des produits de nettoyage)
- Usage commercial

Désistement de responsabilité.

À L'EXCEPTION DES ÉNONCÉS PRÉCÉDENTS, LE FABRICANT N'ASSUME AUCUNE RESPONSABILITÉ, QU'ELLE SOIT EXPLICITE, IMPLICITE, OU RÉGLEMENTAIRE, AU SUJET D'UN PRODUIT OU D'UN SERVICE FOURNI CI-APRÈS OU EN LIEN AVEC CEUX-CI. LE GUIDE D'UTILISATION OU TOUTES AUTRES DONNÉES TECHNIQUES OU TOUT MATÉRIEL FOURNI PAR LE FABRICANT N'ACCORDENT AUCUNE GARANTIE QUELLE QU'ELLE SOIT, SANS OUTREPASSER LES LIMITES IMPOSÉES PAR LA LOI, LE FABRICANT RÉFUTE TOUTE RESPONSABILITÉ RELATIVE À UNE QUALITÉ MARCHANDE OU UNE APTITUDE À L'EMPLOI ATTRIBUÉE AU PRODUIT (MÊME SI LE FABRICANT AVAIT ÉTÉ INFORMÉ D'UN TEL EMPLOI).

Limitation de la responsabilité par rapport aux dommages.

Sans outrepasser les limites imposées par la loi applicable, le fabricant ne sera responsable d'aucun dommage particulier, indirect, exemplaire, fortuit ou consécutif causé par le produit ou en lien avec celui-ci ou avec tout autre matériel ou service fourni ci-après, même si le fabricant a été avisé, s'il a connaissance ou s'il devrait avoir connaissance de la possibilité de tels dommages. Ce qui précède constitue la totalité de la responsabilité du fabricant et l'unique et exclusif recours du client pour violation de garantie telle que décrite ci-haut (il se peut que des réglementations provinciales interdisent l'exclusion ou la limitation de garanties limitées implicites et, par conséquent, que l'exclusion précédente ne s'applique pas au client). La présente garantie a préséance sur toute autre garantie, implicite ou explicite. Les garanties ci-haut sont exclusives et elles sont faites à la seule intention de l'acheteur.

WWW.ARTISANSTYLE.COM